

# Мембранный насос МК15 Металл



## Технические характеристики

Производительность - **57 л/мин (3,42 м куб/час)**

Глубина всасывания "в сухую" (без жидкости) - **4 м**

Глубина всасывания "заполненный" (с жидкостью) - **7,6 м**

Допустимый размер частиц в жидкости - **2,5 мм**

Вход/выход жидкости - **1/2 и 3/4 " BSPT\***

Подключение сжатого воздуха - **3/8 " BSPT\***

Напор - **84 м вод. ст.**

Макс. давление воздуха - **8,4 бар**

Вес насоса (SS, LL-нержавеющая сталь)- нетто - **7,5 кг**

Вес насоса (AL-алюминий) - нетто - **4,5 кг**

\*BSPT - British Standard Pipe - **трубная дюймовая резьба**

Потребление воздуха -от **0,056 до 0,560 м куб/мин**

Вес насоса (алюминий) - брутто -**5 кг**

Вес насоса (SS, LL-нержавеющая сталь) - брутто - **8 кг**

Объем коробки (картон) - **0,02 м куб**

По вопросам продаж и поддержки обращайтесь:

(8182)63-90-72  
(7172)727-132  
(8512)99-46-04  
(3852)73-04-60  
(4722)40-23-64  
(4832)59-03-52  
(423)249-28-31  
(844)278-03-48  
(8172)26-41-59  
(473)204-51-73  
(343)384-55-89  
(4932)77-34-06

(3412)26-03-58  
(395)279-98-46  
(843)206-01-48  
(4012)72-03-81  
(4842)92-23-67  
(3842)65-04-62  
(8332)68-02-04  
(861)203-40-90  
(391)204-63-61  
(4712)77-13-04  
(4742)52-20-81  
  
(996)312-96-26-47

(3519)55-03-13  
(495)268-04-70  
(8152)59-64-93  
(8552)20-53-41  
(831)429-08-12  
(3843)20-46-81  
(383)227-86-73  
(3812)21-46-40  
(4862)44-53-42  
(3532)37-68-04  
(8412)22-31-16  
  
(495)268-04-70

(342)205-81-47  
- - (863)308-18-15  
(4912)46-61-64  
(846)206-03-16  
- (812)309-46-40  
(845)249-38-78  
(8692)22-31-93  
(3652)67-13-56  
(4812)29-41-54  
(862)225-72-31  
(8652)20-65-13  
  
(772)734-952-31

(3462)77-98-35  
(4822)63-31-35  
(3822)98-41-53  
(4872)74-02-29  
(3452)66-21-18  
(8422)24-23-59  
(347)229-48-12  
(4212)92-98-04  
(351)202-03-61  
(8202)49-02-64  
(4852)69-52-93

<https://jpump.nt-rt.ru/> ||

. :eod@nt-rt.ru

## Габаритные и монтажные размеры насоса МК15

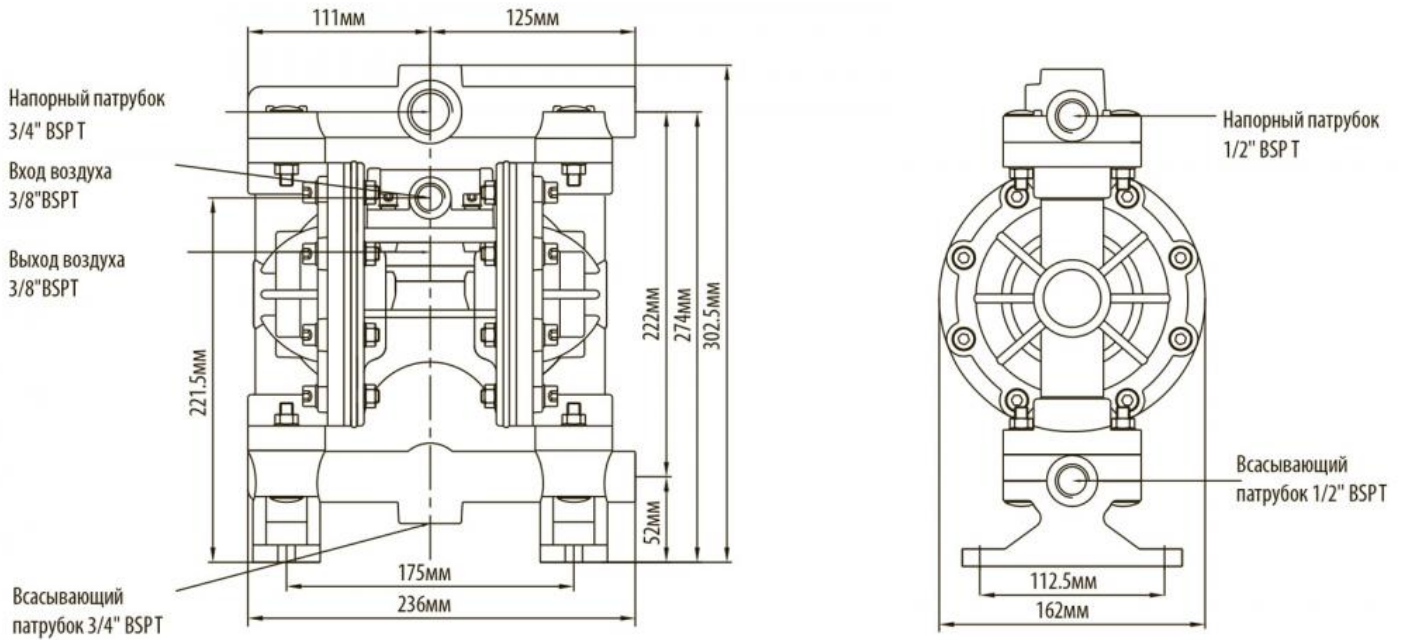

## Кривые производительности насоса МК15

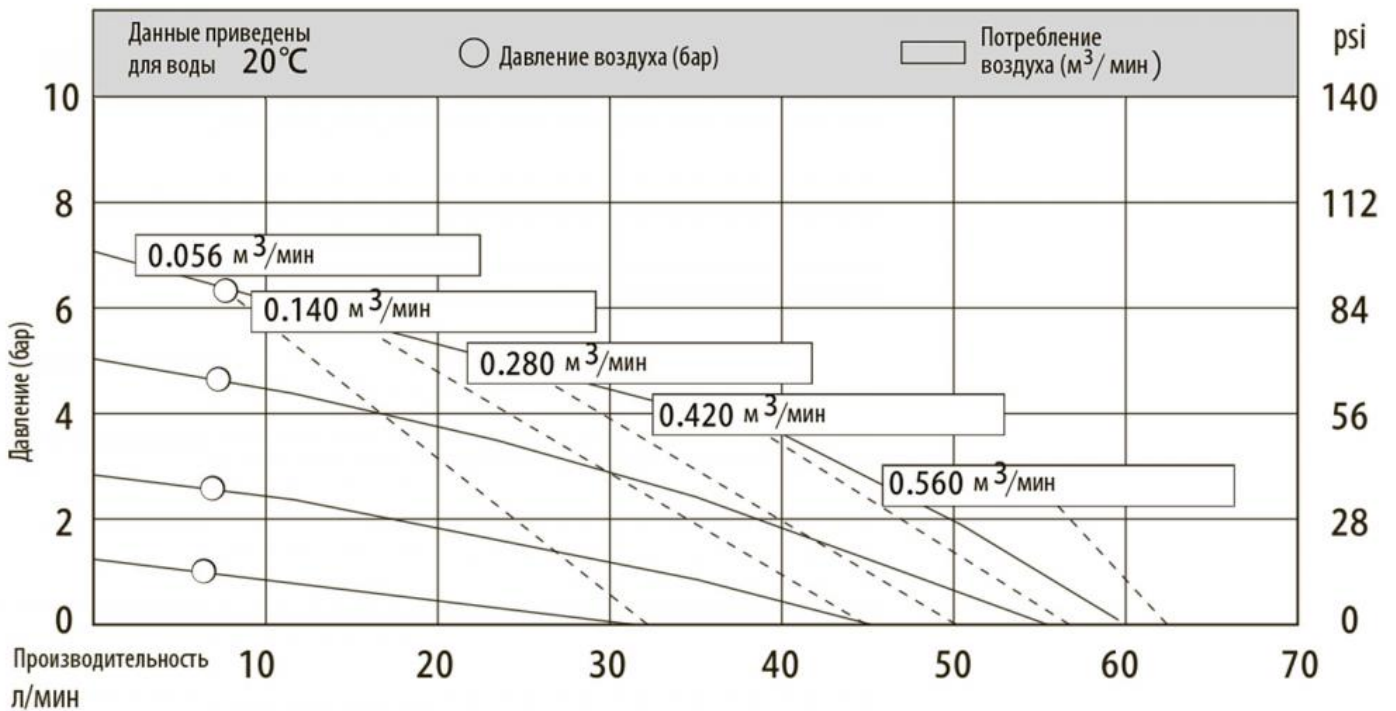

# мембранный насос МК15PP-AL/BN/TF/SS



## Габаритные и монтажные размеры насоса МК15

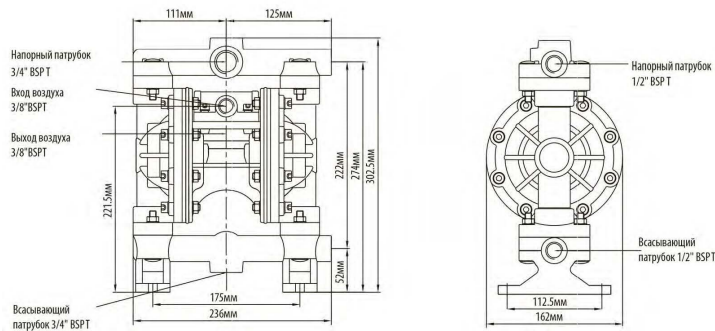

Производительность	57 л/мин (3,42 м куб/час)
Глубина всасывания "в сухую" (без жидкости)	4 м
Глубина всасывания "заполненный" (с жидкостью)	7,6 м
Допустимый размер частиц в жидкости	2,5 мм
Вход/выход жидкости	1/2 и 3/4 " BSPT*
Подключение сжатого воздуха	3/8 " BSPT*
Напор	84 м вод. ст.
Макс. давление воздуха	8,4 бар
Вес насоса (SS, LL-нержавеющая сталь) - нетто	7,5 кг
Вес насоса (AL-алюминий) - нетто	4,5 кг
*BSPT - British Standard Pipe	трубная дюймовая резьба
Потребление воздуха	от 0,056 до 0,560 м куб/мин
Вес насоса (алюминий) - брутто	5 кг
Вес насоса (SS, LL-нержавеющая сталь) - брутто	8 кг
Объем коробки (картон)	0,02 м куб
Корпус	алюминий (AL)
Мембрана	нитрил (BN)
Клапан	тефлон (TF)

## Кривые производительности насоса МК15

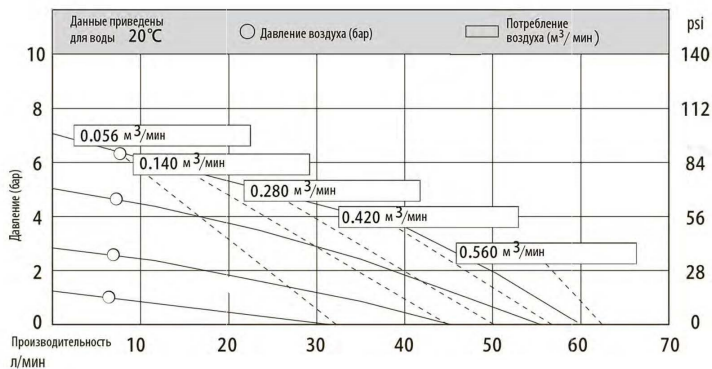

# мембранный насос МК15PP-AL/HY/TF/SS



## Габаритные и монтажные размеры насоса МК15

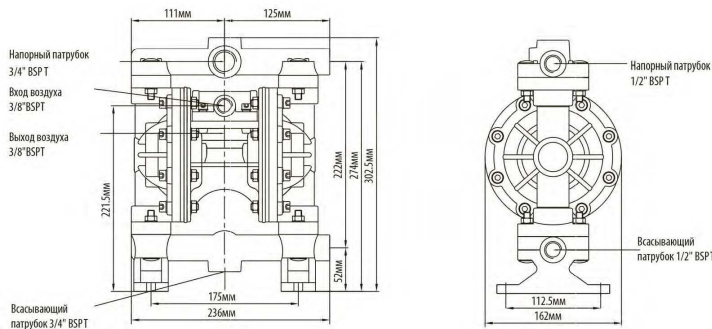

Производительность	57 л/мин (3,42 м куб/час)
Глубина всасывания "в сухую" (без жидкости)	4 м
Глубина всасывания "заполненный" (с жидкостью)	7,6 м
Допустимый размер частиц в жидкости	2,5 мм
Вход/выход жидкости	1/2 и 3/4 " BSPT*
Подключение сжатого воздуха	3/8 " BSPT*
Напор	84 м вод. ст.
Макс. давление воздуха	8,4 бар
Вес насоса (SS, LL-нержавеющая сталь)- нетто	7,5 кг
Вес насоса (AL-алюминий) - нетто	4,5 кг
*BSPT - British Standard Pipe	трубная дюймовая резьба
Потребление воздуха	от 0,056 до 0,560 м куб/мин
Вес насоса (алюминий) - брутто	5 кг
Вес насоса (SS, LL-нержавеющая сталь) - брутто	8 кг
Объем коробки (картон)	0,02 м куб
Корпус	алюминий (AL)
Мембрана	хайтрел (HY)
Клапан	тефлон (TF)

## Кривые производительности насоса МК15

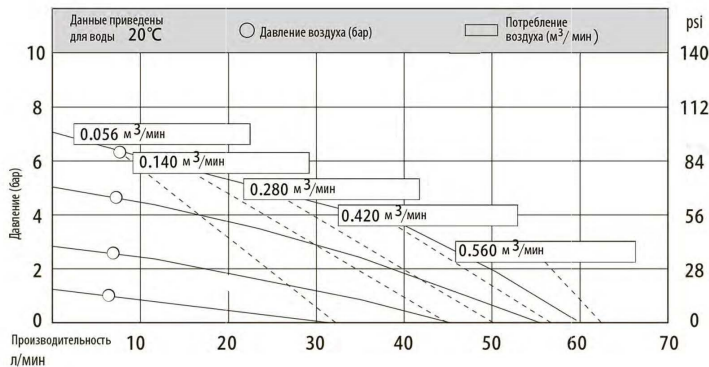

# мембранный насос МК15PP-AL/ST/ST/SS



## Габаритные и монтажные размеры насоса МК15

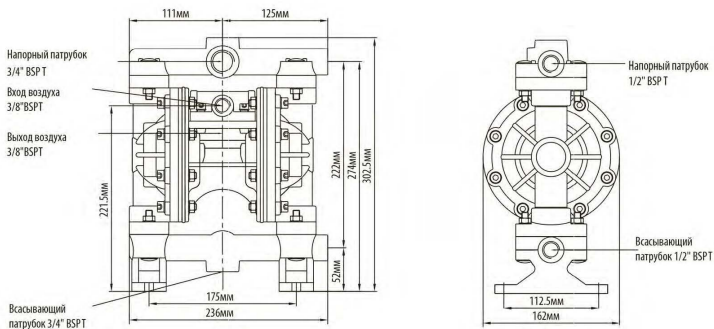

Производительность	57 л/мин (3,42 м куб/час)
Глубина всасывания "в сухую" (без жидкости)	4 м
Глубина всасывания "заполненный" (с жидкостью)	7,6 м
Допустимый размер частиц в жидкости	2,5 мм
Вход/выход жидкости	1/2 и 3/4 " BSPT*
Подключение сжатого воздуха	3/8 " BSPT*
Напор	84 м вод. ст.
Макс. давление воздуха	8,4 бар
Вес насоса (SS, LL-нержавеющая сталь)- нетто	7,5 кг
Вес насоса (AL-алюминий) - нетто	4,5 кг

## Кривые производительности насоса МК15

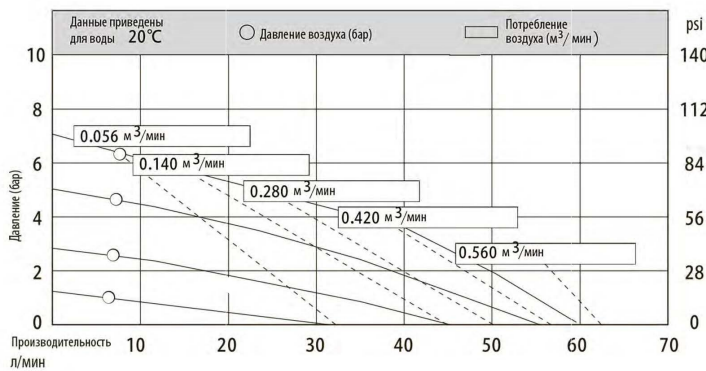

*BSPT - British Standard Pipe	трубная дюймовая резьба
Потребление воздуха	от 0,056 до 0,560 м куб/мин
Вес насоса (алюминий) - брутто	5 кг
Вес насоса (SS, LL-нержавеющая сталь) - брутто	8 кг
Объем коробки (картон)	0,02 м куб
Корпус	алюминий (AL)
Мембрана	сантопрен (ST)
Клапан	сантопрен (ST)

# мембранный насос МК15PP-AL/ST/ST/SS-DL



## Габаритные и монтажные размеры двухлинейного насоса МК15

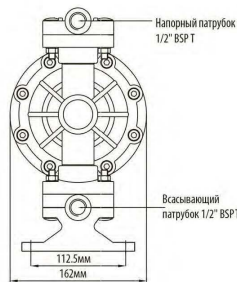
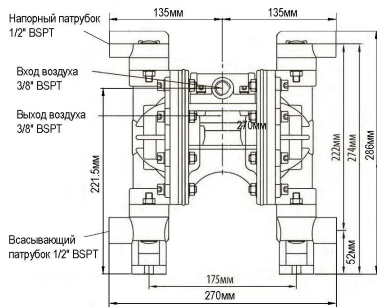

Производительность	57 л/мин (3,42 м куб/час)
Глубина всасывания "в сухую" (без жидкости)	4 м
Глубина всасывания "заполненный" (с жидкостью)	7,6 м
Допустимый размер частиц в жидкости	2,5 мм
Вход/выход жидкости	1/2 BSPT*
Подключение сжатого воздуха	3/8 " BSPT*
Напор	84 м вод. ст.
Макс. давление воздуха	8,4 бар
Вес насоса (SS, LL-нержавеющая сталь)- нетто	7,5 кг
Вес насоса (AL-алюминий) - нетто	4,5 кг
*BSPT - British Standard Pipe	трубная дюймовая резьба
Потребление воздуха	от 0,056 до 0,560 м куб/мин
Вес насоса (алюминий) - брутто	5 кг
Вес насоса (SS, LL-нержавеющая сталь) - брутто	8 кг
Объем коробки (картон)	0,02 м куб
Корпус	алюминий (AL)
Мембрана	сантопрен (ST)
Клапан	сантопрен (ST)

## Кривые производительности насоса МК15

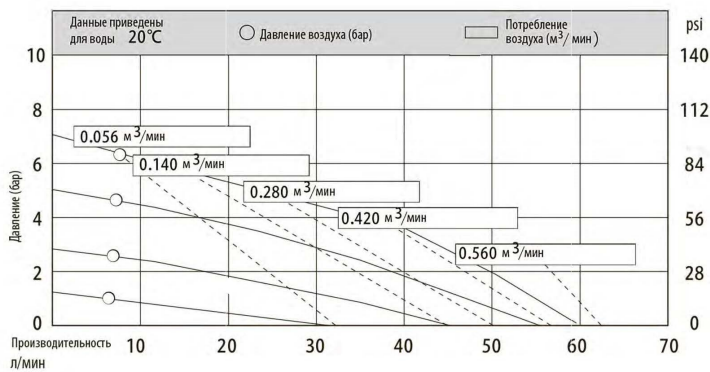

# мембранный насос МК15PP-AL/ST/TF/SS



## Габаритные и монтажные размеры насоса МК15

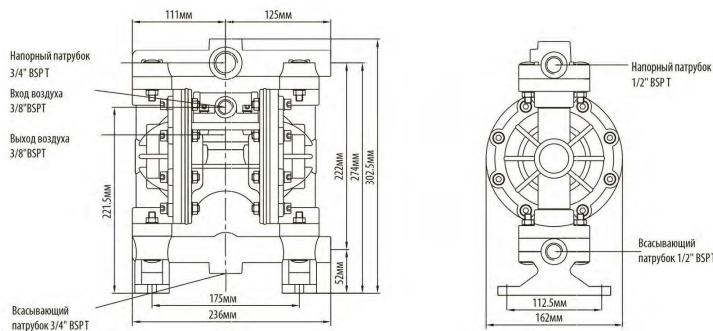

Производительность	57 л/мин (3,42 м куб/час)
Глубина всасывания "в сухую" (без жидкости)	4 м
Глубина всасывания "заполненный" (с жидкостью)	7,6 м
Допустимый размер частиц в жидкости	2,5 мм
Вход/выход жидкости	1/2 и 3/4 " BSPT*
Подключение сжатого воздуха	3/8 " BSPT*
Напор	84 м вод. ст.
Макс. давление воздуха	8,4 бар
Вес насоса (SS, LL-нержавеющая сталь)- нетто	7,5 кг
Вес насоса (AL-алюминий) - нетто	4,5 кг
*BSPT - British Standard Pipe	трубная дюймовая резьба
Потребление воздуха	от 0,056 до 0,560 м куб/мин
Вес насоса (алюминий) - брутто	5 кг
Вес насоса (SS, LL-нержавеющая сталь) - брутто	8 кг
Объем коробки (картон)	0,02 м куб
Корпус	алюминий (AL)
Мембрана	сантопрен (ST)
Клапан	тефлон (TF)

## Кривые производительности насоса МК15

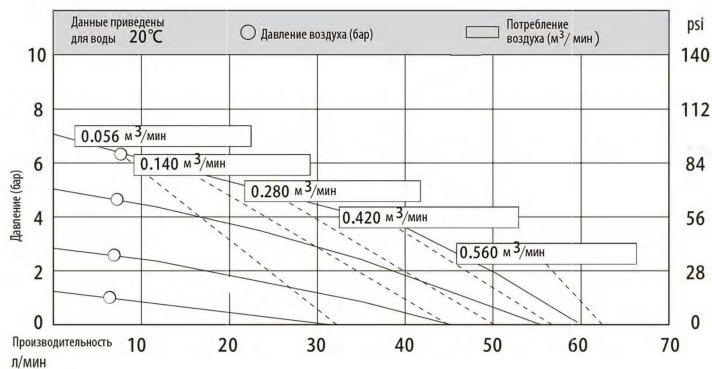

# мембранный насос МК15PP-AL/ST/TF/SS-B



**Габаритные и монтажные размеры бочкового насоса МК15**

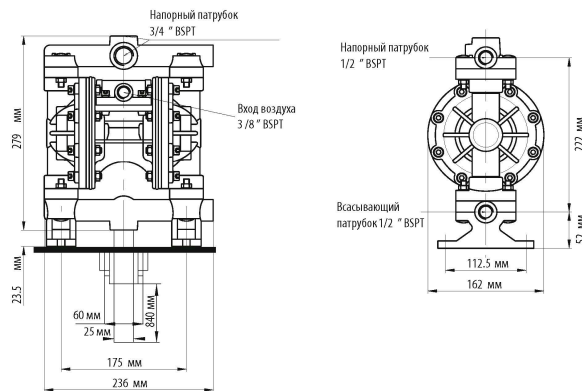

**Кривые производительности насоса МК15**

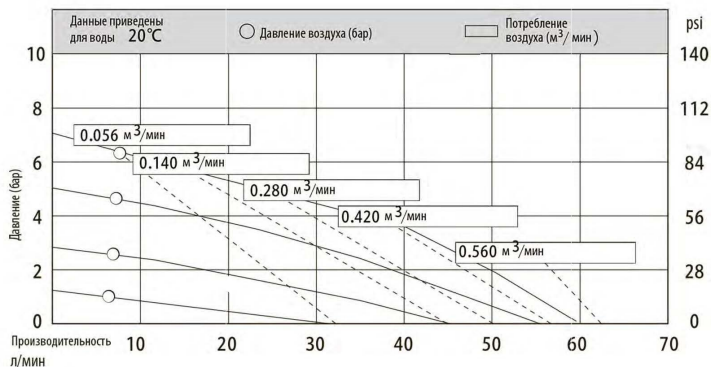

Производительность	57 л/мин (3,42 м куб/час)
Глубина всасывания "в сухую" (без жидкости)	нет
Глубина всасывания "заполненный" (с жидкостью)	нет
Допустимый размер частиц в жидкости	2,5 мм
Вход/выход жидкости	1/2" или 3/4" BSPT*
Вход воздуха	3/8" BSPT*
Напор	84 м вод. ст.
Максимальное давление воздуха	8,4 бар
Вес насоса (PP-полипропилен) - нетто	4,5 кг
Вес насоса (AL-алюминий) - нетто	5,5 кг
*BSPT - British Standard Pipe	трубная дюймовая резьба
Потребление воздуха	от 0,056 до 0,560 м куб/мин
Вес насоса (полипропилен) - брутто	5 кг
Вес насоса (алюминий) - брутто	6 кг
Объем коробки без учета длины трубки (картон)	0,02 м куб
Корпус	алюминий (AL)
Мембрана	сантопрен (ST)
Клапан	тефлон (TF)



# мембранный насос МК15PP-AL/ST/TF/SS-DL



## Габаритные и монтажные размеры двухлинейного насоса МК15

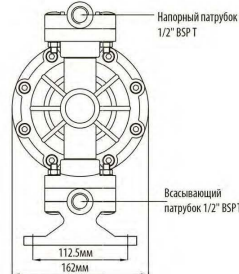
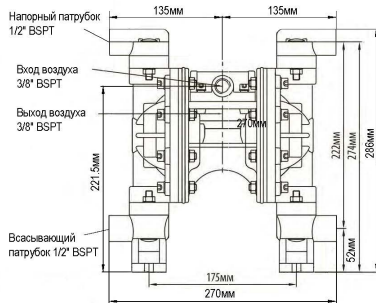

## Кривые производительности насоса МК15

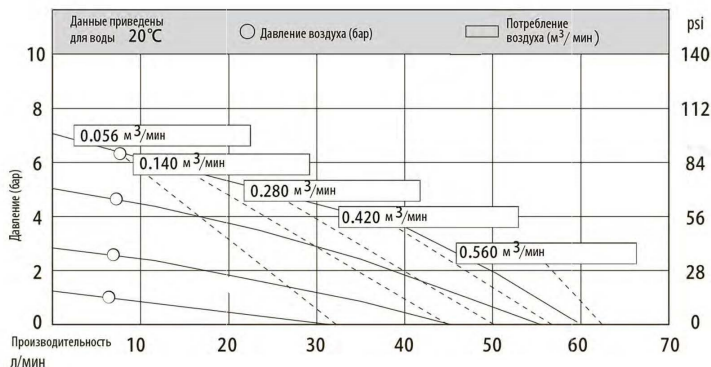

Производительность	57 л/мин (3,42 м куб/час)
Глубина всасывания "в сухую" (без жидкости)	4 м
Глубина всасывания "заполненный" (с жидкостью)	7,6 м
Допустимый размер частиц в жидкости	2,5 мм
Вход/выход жидкости	1/2 BSPT*
Подключение сжатого воздуха	3/8 " BSPT*
Напор	84 м вод. ст.
Макс. давление воздуха	8,4 бар
Вес насоса (SS, LL-нержавеющая сталь)- нетто	7,5 кг
Вес насоса (AL-алюминий) - нетто	4,5 кг
*BSPT - British Standard Pipe	трубная дюймовая резьба
Потребление воздуха	от 0,056 до 0,560 м куб/мин
Вес насоса (алюминий) - брутто	5 кг
Вес насоса (SS, LL-нержавеющая сталь) - брутто	8 кг
Объем коробки (картон)	0,02 м куб
Корпус	алюминий (AL)
Мембрана	сантопрен (ST)
Клапан	тефлон (TF)

# мембранный насос МК15PP-AL/TF/TF/SS



## Габаритные и монтажные размеры насоса МК15

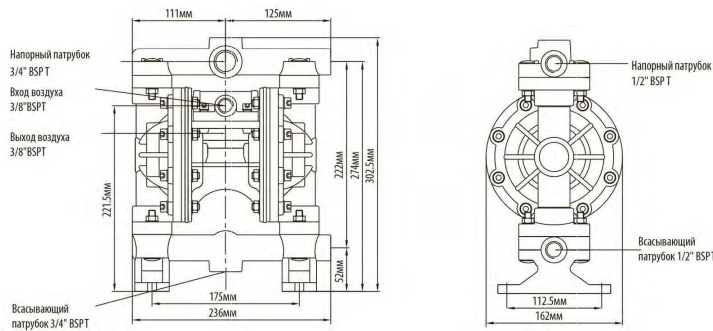

Производительность	57 л/мин (3,42 м куб/час)
Глубина всасывания "в сухую" (без жидкости)	4 м
Глубина всасывания "заполненный" (с жидкостью)	7,6 м
Допустимый размер частиц в жидкости	2,5 мм
Вход/выход жидкости	1/2 и 3/4 " BSPT*
Подключение сжатого воздуха	3/8 " BSPT*
Напор	84 м вод. ст.
Макс. давление воздуха	8,4 бар
Вес насоса (SS, LL-нержавеющая сталь)- нетто	7,5 кг
Вес насоса (AL-алюминий) - нетто	4,5 кг
*BSPT - British Standard Pipe	трубная дюймовая резьба
Потребление воздуха	от 0,056 до 0,560 м куб/мин
Вес насоса (алюминий) - брутто	5 кг
Вес насоса (SS, LL-нержавеющая сталь) - брутто	8 кг
Объем коробки (картон)	0,02 м куб
Корпус	алюминий (AL)
Мембрана	тефлон (TF)
Клапан	тефлон (TF)

## Кривые производительности насоса МК15

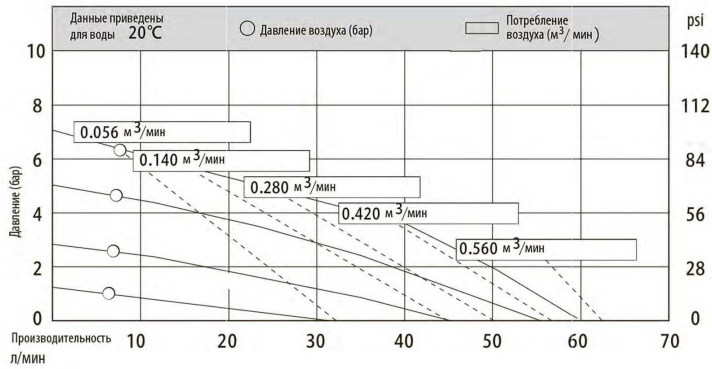

# мембранный насос МК15PP-AL/TF/TF/SS-B



**Габаритные и монтажные размеры бочкового насоса МК15**

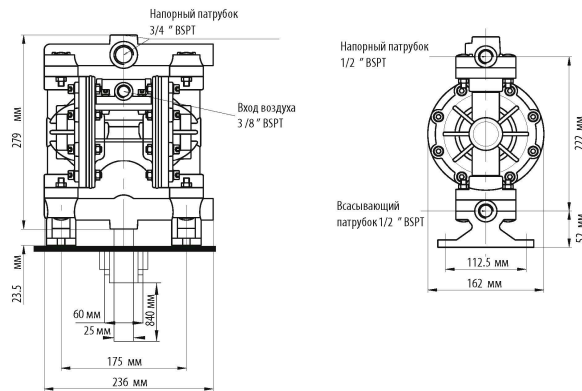

**Кривые производительности насоса МК15**

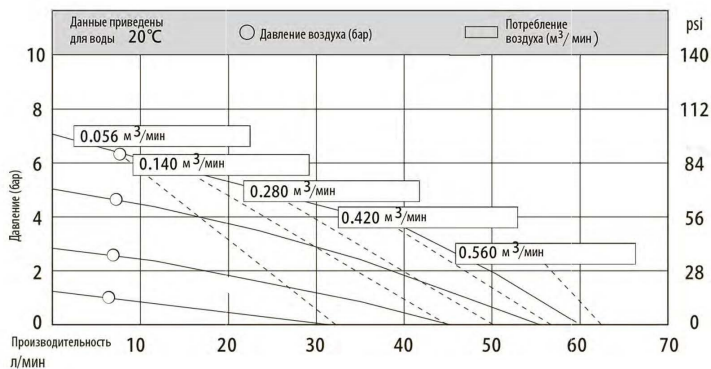

Производительность	57 л/мин (3,42 м куб/час)
Глубина всасывания "в сухую" (без жидкости)	нет
Глубина всасывания "заполненный" (с жидкостью)	нет
Допустимый размер частиц в жидкости	2,5 мм
Вход/выход жидкости	1/2" или 3/4" BSPT*
Вход воздуха	3/8" BSPT*
Напор	84 м вод. ст.
Максимальное давление воздуха	8,4 бар
Вес насоса (PP-полипропилен) - нетто	4,5 кг
Вес насоса (AL-алюминий) - нетто	5,5 кг
*BSPT - British Standard Pipe	трубная дюймовая резьба
Потребление воздуха	от 0,056 до 0,560 м куб/мин
Вес насоса (полипропилен) - брутто	5 кг
Вес насоса (алюминий) - брутто	6 кг
Объем коробки без учета длины трубки (картон)	0,02 м куб
Корпус	алюминий (AL)
Мембрана	тефлон (TF)
Клапан	тефлон (TF)

# мембранный насос МК15PP-AL/TF/TF/SS-DL



**Габаритные и монтажные размеры  
двухлинейного насоса МК15**

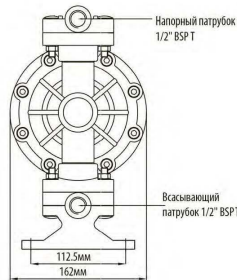
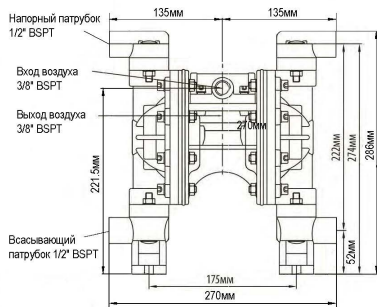

Производительность	57 л/мин (3,42 м куб/час)
Глубина всасывания "в сухую" (без жидкости)	4 м
Глубина всасывания "заполненный" (с жидкостью)	7,6 м
Допустимый размер частиц в жидкости	2,5 мм
Вход/выход жидкости	1/2 BSPT*
Подключение сжатого воздуха	3/8 " BSPT*
Напор	84 м вод. ст.
Макс. давление воздуха	8,4 бар
Вес насоса (SS, LL-нержавеющая сталь)- нетто	7,5 кг
Вес насоса (AL-алюминий) - нетто	4,5 кг
*BSPT - British Standard Pipe	трубная дюймовая резьба
Потребление воздуха	от 0,056 до 0,560 м куб/мин
Вес насоса (алюминий) - брутто	5 кг
Вес насоса (SS, LL-нержавеющая сталь) - брутто	8 кг
Объем коробки (картон)	0,02 м куб
Корпус	алюминий (AL)
Мембрана	тефлон (TF)
Клапан	тефлон (TF)

**Кривые производительности насоса МК15**

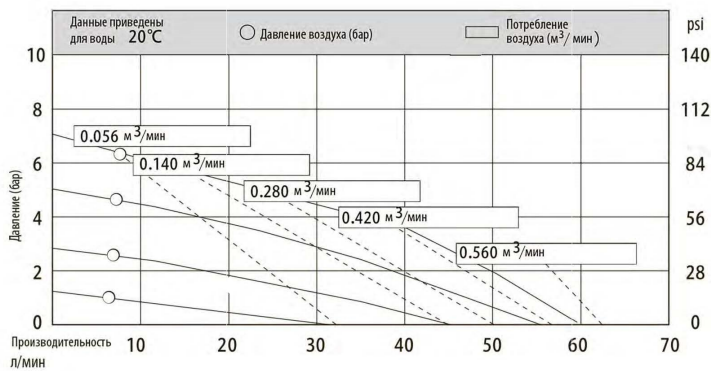

# мембранный насос МК15PP-AL/VT/TF/SS



## Габаритные и монтажные размеры насоса МК15

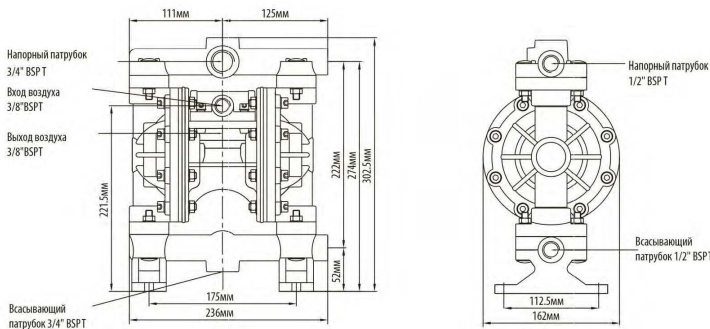

Производительность	57 л/мин (3,42 м куб/час)
Глубина всасывания "в сухую" (без жидкости)	4 м
Глубина всасывания "заполненный" (с жидкостью)	7,6 м
Допустимый размер частиц в жидкости	2,5 мм
Вход/выход жидкости	1/2 и 3/4 " BSPT*
Подключение сжатого воздуха	3/8 " BSPT*
Напор	84 м вод. ст.
Макс. давление воздуха	8,4 бар
Вес насоса (SS, LL-нержавеющая сталь)- нетто	7,5 кг
Вес насоса (AL-алюминий) - нетто	4,5 кг

## Кривые производительности насоса МК15

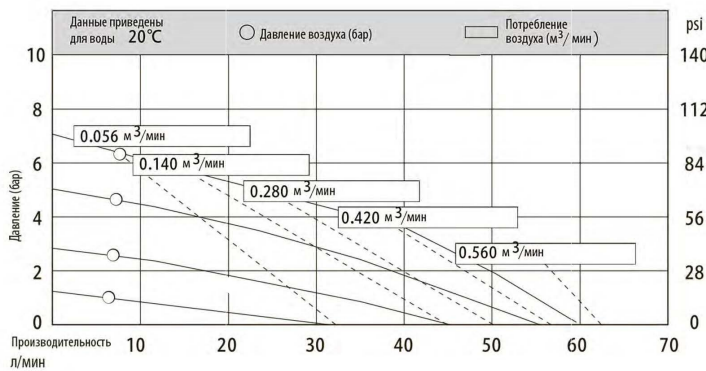

*BSPT - British Standard Pipe	трубная дюймовая резьба
Потребление воздуха	от 0,056 до 0,560 м куб/мин
Вес насоса (алюминий) - брутто	5 кг
Вес насоса (SS, LL-нержавеющая сталь) - брутто	8 кг
Объем коробки (картон)	0,02 м куб
Корпус	алюминий (AL)
Мембрана	витон (VT)
Клапан	тефлон (TF)

# мембранный насос МК15PP-LL/ST/ST/LL



## Габаритные и монтажные размеры насоса МК15

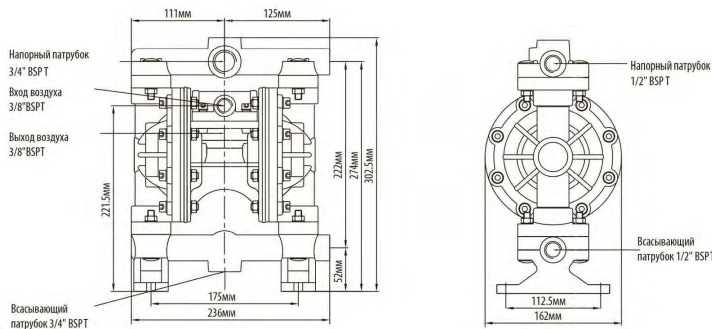

## Кривые производительности насоса МК15

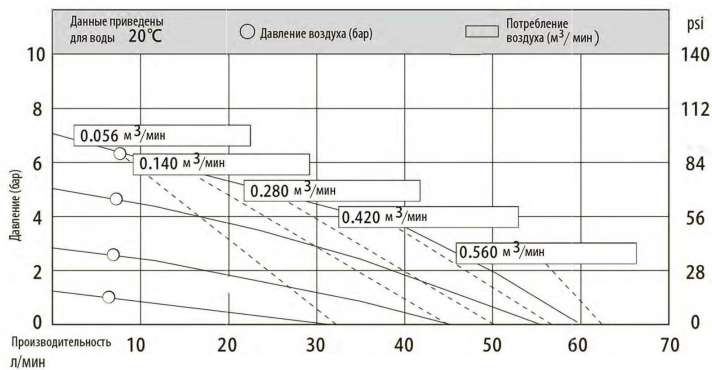

Производительность	57 л/мин (3,42 м куб/час)
Глубина всасывания "в сухую" (без жидкости)	4 м
Глубина всасывания "заполненный" (с жидкостью)	7,6 м
Допустимый размер частиц в жидкости	2,5 мм
Вход/выход жидкости	1/2 и 3/4 " BSPT*
Подключение сжатого воздуха	3/8 " BSPT*
Напор	84 м вод. ст.
Макс. давление воздуха	8,4 бар
Вес насоса (SS, LL-нержавеющая сталь)- нетто	7,5 кг
Вес насоса (AL-алюминий) - нетто	4,5 кг
*BSPT - British Standard Pipe	трубная дюймовая резьба
Потребление воздуха	от 0,056 до 0,560 м куб/мин
Вес насоса (алюминий) - брутто	5 кг
Вес насоса (SS, LL-нержавеющая сталь) - брутто	8 кг
Объем коробки (картон)	0,02 м куб
Корпус	нержавеющая сталь 316 (LL)
Мембрана	сантопрен (ST)
Клапан	сантопрен (ST)

# мембранный насос МК15PP-LL/ST/ST/LL-DL

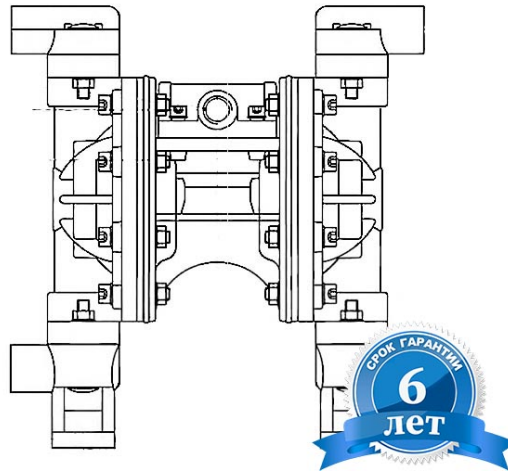

**Габаритные и монтажные размеры двухлинейного насоса МК15**

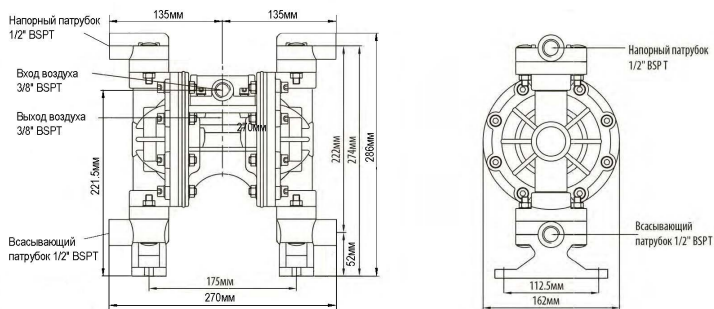

Производительность	57 л/мин (3,42 м куб/час)
Глубина всасывания "в сухую" (без жидкости)	4 м
Глубина всасывания "заполненный" (с жидкостью)	7,6 м
Допустимый размер частиц в жидкости	2,5 мм
Вход/выход жидкости	1/2 BSPT*
Подключение сжатого воздуха	3/8 " BSPT*
Напор	84 м вод. ст.
Макс. давление воздуха	8,4 бар
Вес насоса (SS, LL-нержавеющая сталь)- нетто	7,5 кг
Вес насоса (AL-алюминий) - нетто	4,5 кг

*BSPT - British Standard Pipe	трубная дюймовая резьба
Потребление воздуха	от 0,056 до 0,560 м куб/мин
Вес насоса (алюминий) - брутто	5 кг
Вес насоса (SS, LL-нержавеющая сталь) - брутто	8 кг
Объем коробки (картон)	0,02 м куб
Корпус	нержавеющая сталь 316 (LL)
Мембрана	сантопрен (ST)
Клапан	сантопрен (ST)

**Кривые производительности насоса МК15**

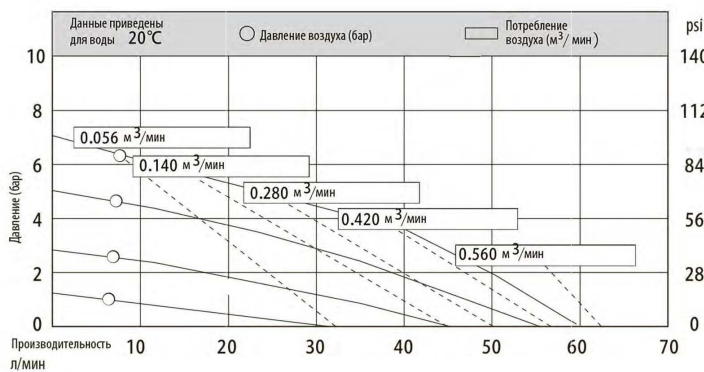

# мембранный насос МК15PP-LL/TF/TF/LL



## Габаритные и монтажные размеры насоса МК15

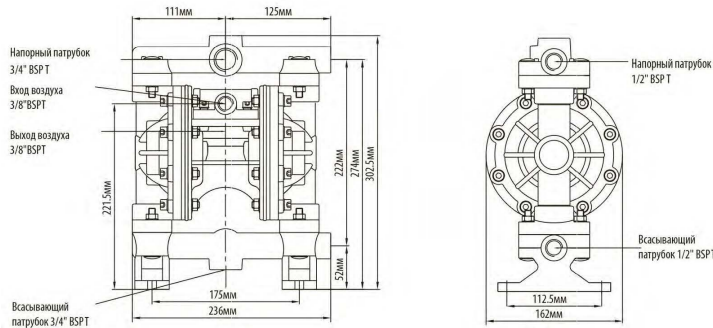

Производительность	57 л/мин (3,42 м куб/час)
Глубина всасывания "в сухую" (без жидкости)	4 м
Глубина всасывания "заполненный" (с жидкостью)	7,6 м
Допустимый размер частиц в жидкости	2,5 мм
Вход/выход жидкости	1/2 и 3/4 " BSPT*
Подключение сжатого воздуха	3/8 " BSPT*
Напор	84 м вод. ст.
Макс. давление воздуха	8,4 бар
Вес насоса (SS, LL-нержавеющая сталь)- нетто	7,5 кг
Вес насоса (AL-алюминий) - нетто	4,5 кг

## Кривые производительности насоса МК15

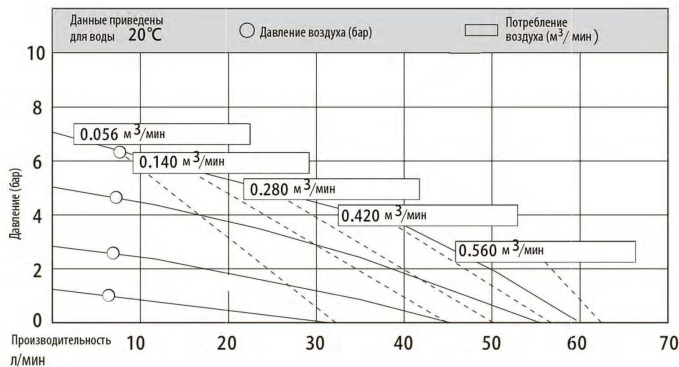

*BSPT - British Standard Pipe	трубная дюймовая резьба
Потребление воздуха	от 0,056 до 0,560 м куб/мин
Вес насоса (алюминий) - брутто	5 кг
Вес насоса (SS, LL-нержавеющая сталь) - брутто	8 кг
Объем коробки (картон)	0,02 м куб
Корпус	нержавеющая сталь 316 (LL)
Мембрана	тефлон (TF)
Клапан	тефлон (TF)



# мембранный насос МК15PP-LL/TF/TF/LL-DL

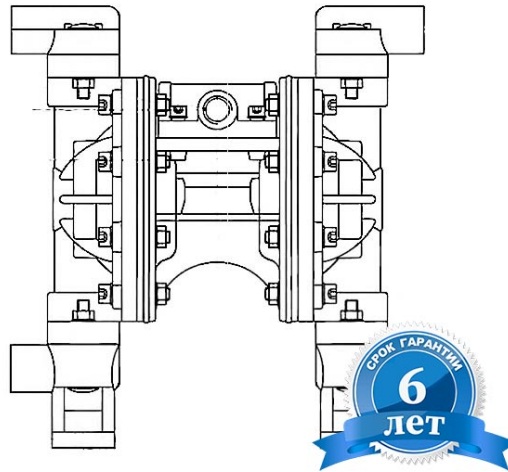

Габаритные и монтажные размеры двухлинейного насоса МК15

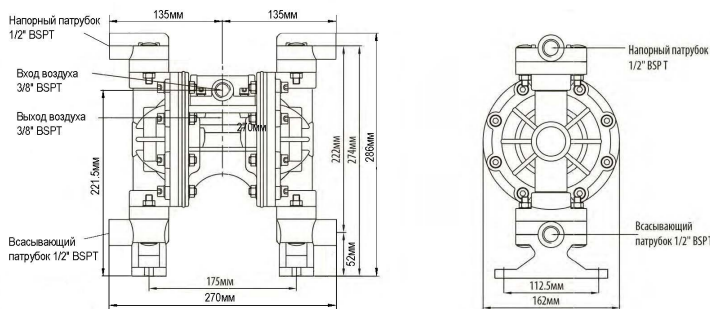

Производительность	57 л/мин (3,42 м куб/час)
Глубина всасывания "в сухую" (без жидкости)	4 м
Глубина всасывания "заполненный" (с жидкостью)	7,6 м
Допустимый размер частиц в жидкости	2,5 мм
Вход/выход жидкости	1/2 BSPT*
Подключение сжатого воздуха	3/8 " BSPT*
Напор	84 м вод. ст.
Макс. давление воздуха	8,4 бар
Вес насоса (SS, LL-нержавеющая сталь)- нетто	7,5 кг
Вес насоса (AL-алюминий) - нетто	4,5 кг
*BSPT - British Standard Pipe	трубная дюймовая резьба
Потребление воздуха	от 0,056 до 0,560 м куб/мин
Вес насоса (алюминий) - брутто	5 кг
Вес насоса (SS, LL-нержавеющая сталь) - брутто	8 кг
Объем коробки (картон)	0,02 м куб
Корпус	нержавеющая сталь 316 (LL)
Мембрана	тефлон (TF)
Клапан	тефлон (TF)

Кривые производительности насоса МК15

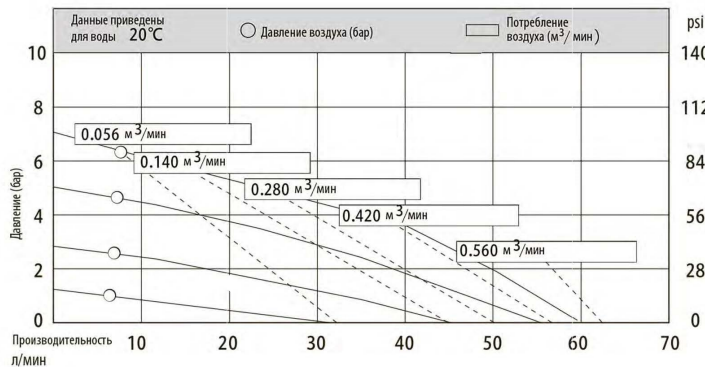

# мембранный насос МК15PP-SS/HY/TF/SS



## Габаритные и монтажные размеры насоса МК15

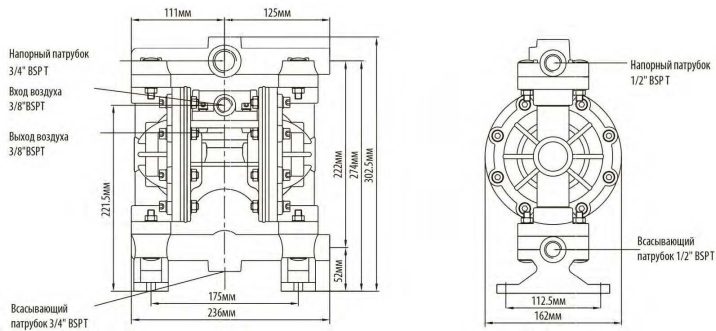

## Кривые производительности насоса МК15

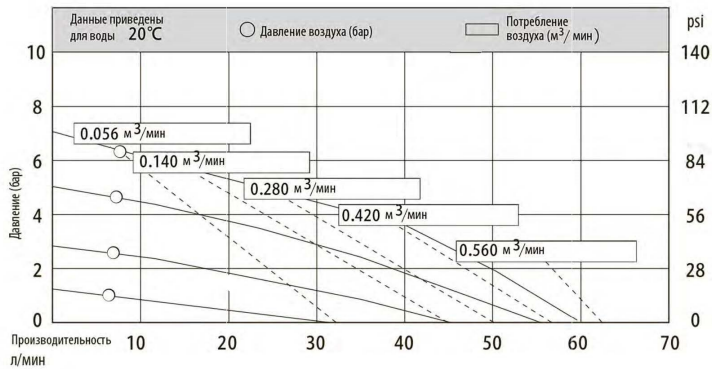

Производительность	57 л/мин (3,42 м куб/час)
Глубина всасывания "в сухую" (без жидкости)	4 м
Глубина всасывания "заполненный" (с жидкостью)	7,6 м
Допустимый размер частиц в жидкости	2,5 мм
Вход/выход жидкости	1/2 и 3/4 " BSPT*
Подключение сжатого воздуха	3/8 " BSPT*
Напор	84 м вод. ст.
Макс. давление воздуха	8,4 бар
Вес насоса (SS, LL-нержавеющая сталь)- нетто	7,5 кг
Вес насоса (AL-алюминий) - нетто	4,5 кг
*BSPT - British Standard Pipe	трубная дюймовая резьба
Потребление воздуха	от 0,056 до 0,560 м куб/мин
Вес насоса (алюминий) - брутто	5 кг
Вес насоса (SS, LL-нержавеющая сталь) - брутто	8 кг
Объем коробки (картон)	0,02 м куб
Корпус	нержавеющая сталь 304 (SS)
Мембрана	хайтрел (HY)
Клапан	тефлон (TF)

# мембранный насос МК15PP-SS/ST/ST/SS



## Габаритные и монтажные размеры насоса МК15

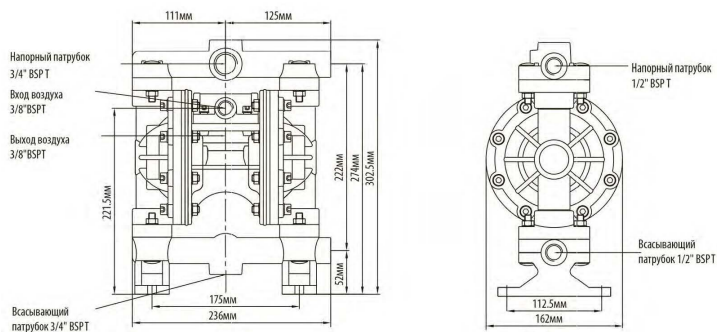

Производительность	57 л/мин (3,42 м куб/час)
Глубина всасывания "в сухую" (без жидкости)	4 м
Глубина всасывания "заполненный" (с жидкостью)	7,6 м
Допустимый размер частиц в жидкости	2,5 мм
Вход/выход жидкости	1/2 и 3/4 " BSPT*
Подключение сжатого воздуха	3/8 " BSPT*
Напор	84 м вод. ст.
Макс. давление воздуха	8,4 бар
Вес насоса (SS, LL-нержавеющая сталь) - нетто	7,5 кг
Вес насоса (AL-алюминий) - нетто	4,5 кг

## Кривые производительности насоса МК15

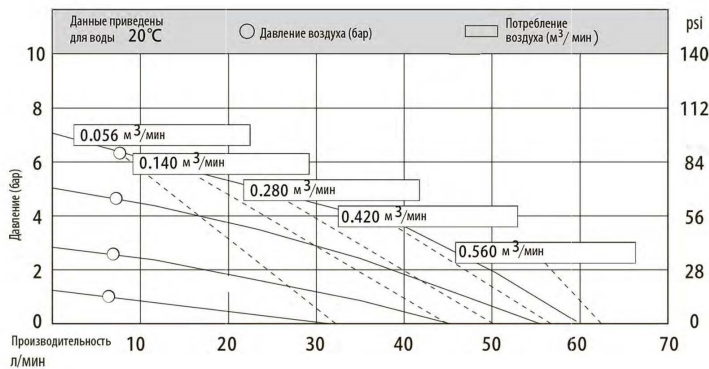

*BSPT - British Standard Pipe	трубная дюймовая резьба
Потребление воздуха	от 0,056 до 0,560 м куб/мин
Вес насоса (алюминий) - брутто	5 кг
Вес насоса (SS, LL-нержавеющая сталь) - брутто	8 кг
Объем коробки (картон)	0,02 м куб
Корпус	нержавеющая сталь 304 (SS)
Мембрана	сантопрен (ST)
Клапан	сантопрен (ST)

# мембранный насос МК15PP-SS/ST/ST/SS-DL

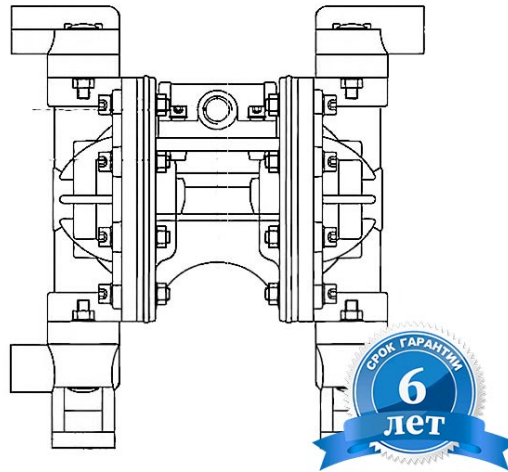

Габаритные и монтажные размеры двухлинейного насоса МК15

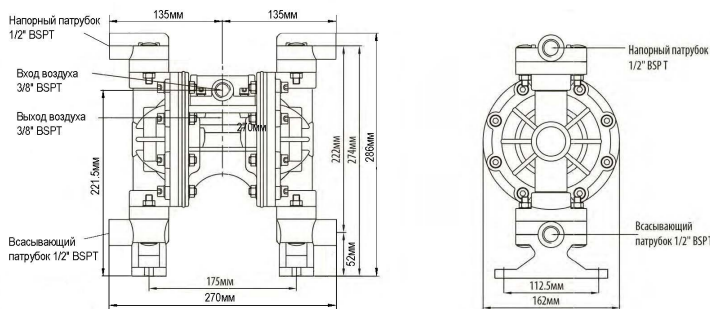

Производительность	57 л/мин (3,42 м куб/час)
Глубина всасывания "в сухую" (без жидкости)	4 м
Глубина всасывания "заполненный" (с жидкостью)	7,6 м
Допустимый размер частиц в жидкости	2,5 мм
Вход/выход жидкости	1/2 BSPT*
Подключение сжатого воздуха	3/8 " BSPT*
Напор	84 м вод. ст.
Макс. давление воздуха	8,4 бар
Вес насоса (SS, LL-нержавеющая сталь)- нетто	7,5 кг
Вес насоса (AL-алюминий) - нетто	4,5 кг
*BSPT - British Standard Pipe	трубная дюймовая резьба
Потребление воздуха	от 0,056 до 0,560 м куб/мин
Вес насоса (алюминий) - брутто	5 кг
Вес насоса (SS, LL-нержавеющая сталь) - брутто	8 кг
Объем коробки (картон)	0,02 м куб
Корпус	нержавеющая сталь 304 (SS)
Мембрана	сантопрен (ST)
Клапан	сантопрен (ST)

Кривые производительности насоса МК15

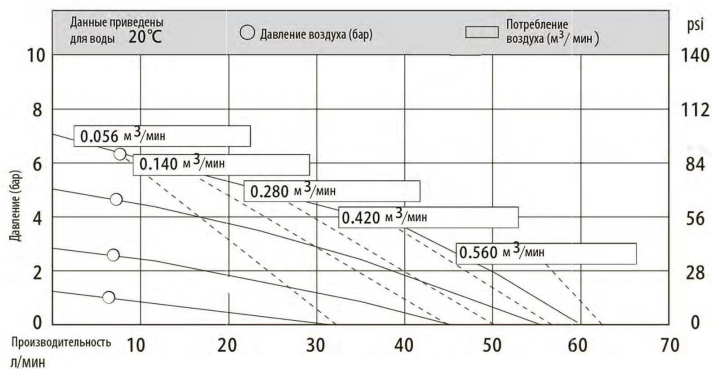

# мембранный насос МК15PP-SS/TF/TF/SS



## Габаритные и монтажные размеры насоса МК15

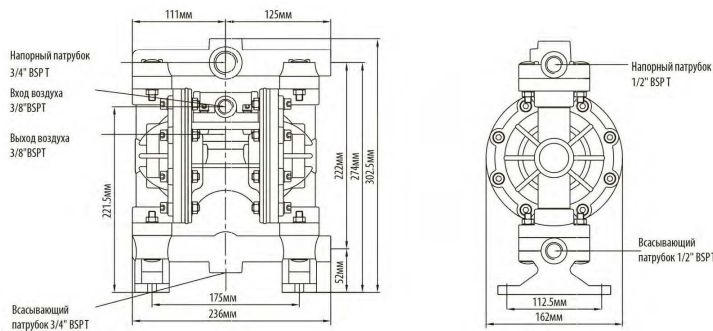

Производительность 57 л/мин (3,42 м куб/час)

Глубина всасывания "в сухую" (без жидкости) 4 м

Глубина всасывания "заполненный" (с жидкостью) 7,6 м

Допустимый размер частиц в жидкости 2,5 мм

Вход/выход жидкости 1/2 и 3/4 " BSPT\*

Подключение сжатого воздуха 3/8 " BSPT\*

Напор 84 м вод. ст.

Макс. давление воздуха 8,4 бар

Вес насоса (SS, LL-нержавеющая сталь) - нетто 7,5 кг

Вес насоса (AL-алюминий) - нетто 4,5 кг

\*BSPT - British Standard Pipe трубная дюймовая резьба

Потребление воздуха от 0,056 до 0,560 м куб/мин

Вес насоса (алюминий) - брутто 5 кг

Вес насоса (SS, LL-нержавеющая сталь) - брутто 8 кг

Объем коробки (картон) 0,02 м куб

Корпус нержавеющая сталь 304 (SS)

Мембрана тефлон (TF)

Клапан тефлон (TF)

## Кривые производительности насоса МК15

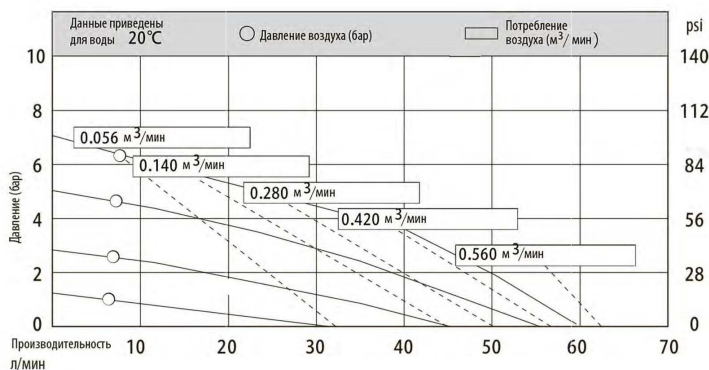

# мембранный насос МК15PP-SS/TF/TF/SS-DL

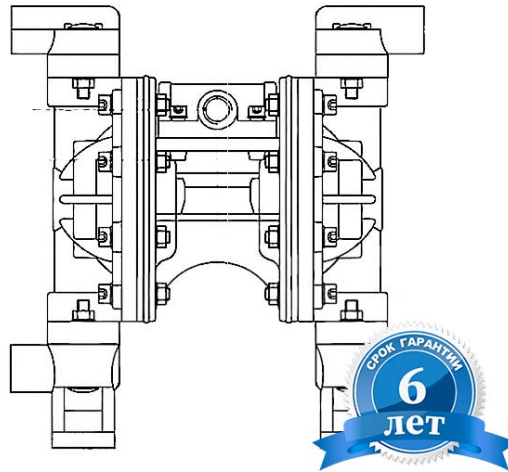

**Габаритные и монтажные размеры двухлинейного насоса МК15**

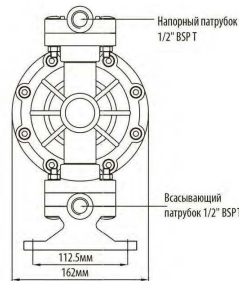
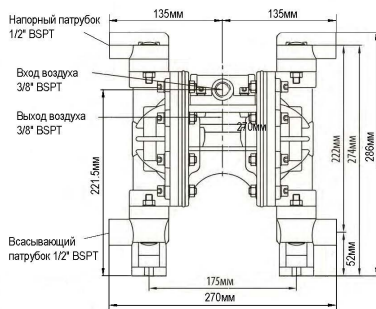

**Кривые производительности насоса МК15**

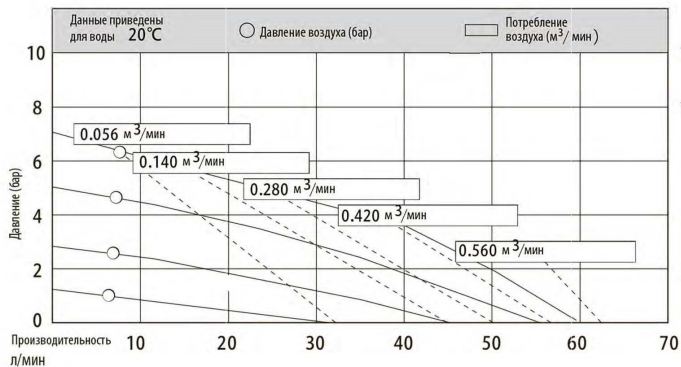

Производительность	57 л/мин (3,42 м куб/час)
Глубина всасывания "в сухую" (без жидкости)	4 м
Глубина всасывания "заполненный" (с жидкостью)	7,6 м
Допустимый размер частиц в жидкости	2,5 мм
Вход/выход жидкости	1/2 BSPT*
Подключение сжатого воздуха	3/8 " BSPT*
Напор	84 м вод. ст.
Макс. давление воздуха	8,4 бар
Вес насоса (SS, LL-нержавеющая сталь) - нетто	7,5 кг
Вес насоса (AL-алюминий) - нетто	4,5 кг
*BSPT - British Standard Pipe	трубная дюймовая резьба
Потребление воздуха	от 0,056 до 0,560 м куб/мин
Вес насоса (алюминий) - брутто	5 кг
Вес насоса (SS, LL-нержавеющая сталь) - брутто	8 кг
Объем коробки (картон)	0,02 м куб
Корпус	нержавеющая сталь 304 (SS)
Мембрана	тефлон (TF)
Клапан	тефлон (TF)

# мембранный насос МК15PP-SS/VT/TF/SS



## Габаритные и монтажные размеры насоса МК15

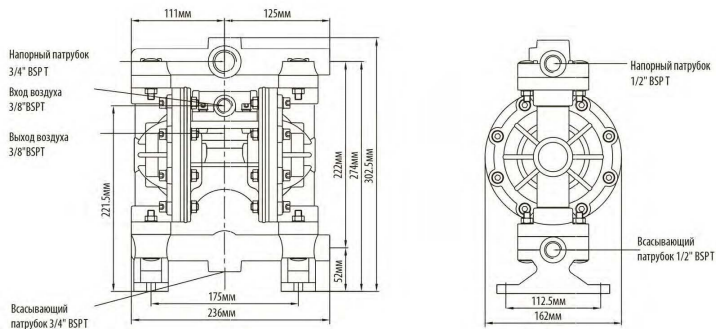

Производительность	57 л/мин (3,42 м куб/час)
Глубина всасывания "в сухую" (без жидкости)	4 м
Глубина всасывания "заполненный" (с жидкостью)	7,6 м
Допустимый размер частиц в жидкости	2,5 мм
Вход/выход жидкости	1/2 и 3/4 " BSPT*
Подключение сжатого воздуха	3/8 " BSPT*
Напор	84 м вод. ст.
Макс. давление воздуха	8,4 бар
Вес насоса (SS, LL-нержавеющая сталь)- нетто	7,5 кг
Вес насоса (AL-алюминий) - нетто	4,5 кг

## Кривые производительности насоса МК15

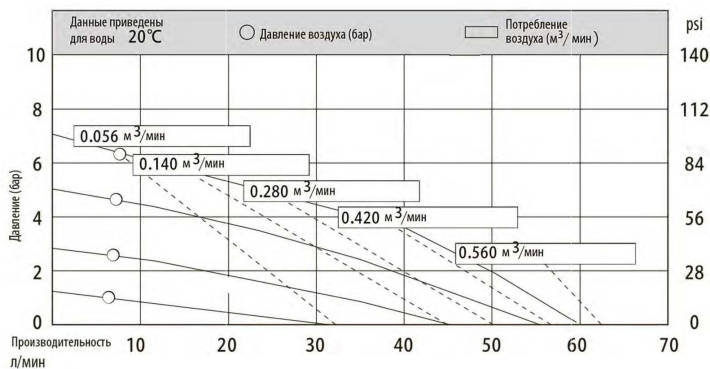

*BSPT - British Standard Pipe	трубная дюймовая резьба
Потребление воздуха	от 0,056 до 0,560 м куб/мин
Вес насоса (алюминий) - брутто	5 кг
Вес насоса (SS, LL-нержавеющая сталь) - брутто	8 кг
Объем коробки (картон)	0,02 м куб
Корпус	нержавеющая сталь 304 (SS)
Мембрана	витон (VT)
Клапан	тефлон (TF)
Мембрана	витон (VT)
Клапан	витон (VT)

## По вопросам продаж и поддержки обращайтесь:

(8182)63-90-72  
(7172)727-132  
(8512)99-46-04  
(3852)73-04-60  
(4722)40-23-64  
(4832)59-03-52  
(423)249-28-31  
(844)278-03-48  
(8172)26-41-59  
(473)204-51-73  
(343)384-55-89  
(4932)77-34-06

(3412)26-03-58  
(395)279-98-46  
(843)206-01-48  
(4012)72-03-81  
(4842)92-23-67  
(3842)65-04-62  
(8332)68-02-04  
(861)203-40-90  
(391)204-63-61  
(4712)77-13-04  
(4742)52-20-81  
  
(996)312-96-26-47

(3519)55-03-13  
(495)268-04-70  
(8152)59-64-93  
(8552)20-53-41  
(831)429-08-12  
(3843)20-46-81  
(383)227-86-73  
(3812)21-46-40  
(4862)44-53-42  
(3532)37-68-04  
(8412)22-31-16  
  
(495)268-04-70

(342)205-81-47  
- - (863)308-18-15  
(4912)46-61-64  
(846)206-03-16  
- (812)309-46-40  
(845)249-38-78  
(8692)22-31-93  
(3652)67-13-56  
(4812)29-41-54  
(862)225-72-31  
(8652)20-65-13  
  
(772)734-952-31

(3462)77-98-35  
(4822)63-31-35  
(3822)98-41-53  
(4872)74-02-29  
(3452)66-21-18  
(8422)24-23-59  
(347)229-48-12  
(4212)92-98-04  
(351)202-03-61  
(8202)49-02-64  
(4852)69-52-93

<https://jpump.nt-rt.ru/> || .

:eod@nt-rt.ru